



Prefettura - UTG - FIRENZE

Prot. Uscita del 07/02/2023

Numero: **0021969**

Classifica: 02-05.12



Prefettura di Firenze

Area II

Raccordo Enti Locali e Consultazioni Elettorali

Fasc. 32/2023

Firenze, 6 Febbraio 2023

ALLE PREFETTURE
Uffici Territoriali del Governo
LORO SEDI

AL COMMISSARIATO DEL GOVERNO
PER LE PROVINCE DI
TRENTO
BOLZANO

AL PRESIDENTE DELLA GIUNTA
REGIONE VALLE D'AOSTA
AOSTA

AI COMUNI DELLA CITTA' METROPOLITANA
DI
FIRENZE

OGGETTO: trasmissione ordinanza relativa ai servizi cimiteriali.

Per opportuna conoscenza e per quanto di competenza, si trasmette la copia della ordinanza n. 2 del 09/01/2023 relativa ai servizi cimiteriali, adottata dal Sindaco del Comune di Dicomano (FI).

Il Dirigente
(Messere)

/II

via A. Giacomini, 8 – 50132 Firenze – Tel. 055 2783701 – 055 2783636
protocollo.preffi@pec.interno.it

Prefettura Salerno - GABINETTO - Prot. Ingresso N.0019574 del 07/02/2023



Comune di Dicomano

Città Metropolitana di Firenze

Prefettura - UTG - FIRENZE
Prot. Ingresso del 03/02/2023
Numero: **0019830**
Classifica: 02-05.12

COPIA



ORDINANZA

N. 2 DEL 09-01-2023

**Oggetto: ESUMAZIONI ORDINARIE CIMITERI COMUNALI DI DICOMANO
(CAPOLUOGO E CONTEA)**

IL SINDACO

VISTO il regolamento di polizia mortuaria approvata con delibera C.C. n. 95 del 22/12/2005.

VISTO l'art. 82 del D.P.R. 285/1990 e s.m.i. che attribuisce al Sindaco i compiti di regolazione, in via ordinaria, delle esumazioni.

RICHIAMATI gli artt. 50 e 54 del T.U. 267/2000 e s.m.i.

VISTA l'attuale situazione dei campi di inumazione dei cimiteri comunali di Dicomano (Capoluogo e Contea) ove risulta limitata la disponibilità di spazi da destinare a nuove inumazioni.

CONSIDERATO che in base al vigente regolamento di polizia mortuaria del Comune di Dicomano approvato con delibera di Consiglio Comunale n. 95 del 22.12.2005 che all'art.56 recita: "Le sepolture per inumazione sono comuni ed hanno la durata di dieci anni dal giorno del seppellimento" occorre provvedere alla esumazione delle salme per le quali è trascorso tale termine;

ACCERTATO che per le salme oggetto di esumazione ordinaria indicate nell'elenco allegato alla presente ordinanza, sono trascorsi o trascorreranno entro la fine dell'anno gli anni di inumazione indicati nell'art. 82 del D.P.R.285/1990 e s.m.i..

RAVVISATA la necessità di affiggere all'ingresso dei cimiteri sopra indicati l'elenco dei defunti da esumare al fine di avvisare i parenti dei defunti interessati alle operazioni di esumazione.

CONSIDERATO che le operazioni in oggetto verranno svolte dal personale della Cooperativa La Spiga di grano.

TENUTO CONTO che:

- l'ufficio comunale competente metterà in atto ogni strumento di ricerca e d'informazione utile ad avvisare i parenti dei defunti interessati all'esumazione ordinaria anche con appositi avvisi collocati agli ingressi dei cimiteri comunali del capoluogo e di Contea;
- relativamente alle tombe in evidente stato di abbandono e/o per le quali non sono rintracciabili i parenti delle salme inumate, si procederà comunque all'esumazione ordinaria dopo l'avvenuta pubblicazione della presente ordinanza per giorni 30 (trenta) all'albo pretorio on line del comune di Dicomano e l'affissione presso i cimiteri interessati;

RICHIAMATO il D.P.R. 285/1990 e s.m.i.;

RICHIAMATA la circolare del Ministero della Sanità n. 10 del 31/07/1998;

RICHIAMATA la legge 130/2001;

DISPONE

1. che le operazioni di esumazione, i cui nominativi sono elencati nel prospetto allegato A) alla presente ordinanza a farne parte integrante e sostanziale, saranno eseguite a partire dal 1 marzo 2023 fino al 31 dicembre 2023, possibilmente nel giorno di mercoledì salvo imprevisti dovuti ad avverse condizioni metereologiche che ne impediscano l'operatività;
2. che l'area interessata dalle operazioni di esumazione sia opportunamente delimitata e protetta, per impedire l'accesso ad estranei e per garantire la riservatezza delle operazioni di esumazione;
3. che durante le operazioni di esumazione siano adottate cautele necessarie ad evitare situazioni di disagio agli eventuali parenti dei defunti ed ai visitatori del cimitero interessato, nel rispetto delle salme esumate;
4. che le operazioni si svolgeranno nei giorni previsti a partire dalle ore 08.00, fino alla conclusione delle operazioni e fatte salve diverse esigenze di servizio;
5. l'esecuzione delle operazioni di esumazione dovrà essere opportunamente pubblicizzata:
 - all'ingresso dei cimiteri del capoluogo e di Contea;
 - mediante pubblicazione dell'atto all'albo pretorio online del comune di Dicomano;
6. che i rifiuti provenienti dalle operazioni cimiteriali in oggetto siano differenziati, separati e smaltiti nel rispetto delle vigenti norme in materia;
7. che sia redatto dal responsabile della Cooperativa La Spiga di grano apposito verbale riguardo ai nominativi delle salme esumate, le condizioni di ritrovamento (mineralizzazione completa o incompleta) e la destinazione dei resti;

Ordinanza Ordinanze n.2 del 09-01-2023 Comune di Dicomano

8. che il servizio lavori pubblici verifichi, mediante il personale assegnato al settore, l'ottemperanza della presente disposizione e la verifica dell'esatta esecuzione delle operazioni di esumazione;

INVITA

I familiari e/o gli aventi diritto dei defunti interessati alle esumazioni, il cui elenco è allegato sotto la lettera A) al presente atto, a recarsi in Comune presso l'Ufficio Segreteria, nei giorni e negli orari di apertura al pubblico per disporre sulla destinazione dei resti mortali dei congiunti.

INFORMA

- che le operazioni avverranno anche in assenza dei familiari interessati;
- che nel caso di incompleta mineralizzazione, la salma verrà inumata per un periodo di almeno 5 (cinque) anni, in modo tale che possa avvenire il completamento del processo di mineralizzazione, oppure avviata alla cremazione;
- che nel caso di completa mineralizzazione, le ossa rinvenute saranno raccolte in cassetta di zinco, secondo le disposizioni di cui all'art. 36 del D.P.R. 285/1990 e s.m.i. e potranno essere tumulate in ossari concessi a titolo oneroso dall'amministrazione comunale per la durata di anni 40 o in loculi già occupati da salma secondo quanto previsto dal Regolamento cimiteriale approvato con deliberazione CC nr. 95 del 22.12.2005 oppure essere avviati alla cremazione, previa richiesta dagli aventi diritto come individuati ai sensi della legge 130/2001. In tal caso tutte le spese inerenti la cremazione sono a carico dei familiari stessi;
- che in mancanza di espressa volontà da parte dei familiari, di collocazione dei resti, gli stessi saranno raccolti in apposito contenitore corredato da cartellino di riconoscimento e depositati, a cura e responsabilità dei necrofori comunali, per il periodo di mesi sei in apposito luogo predisposto nei cimiteri comunali, dopo di che, salvo espressa dichiarazione da parte dei familiari interessati, saranno collocati in ossario comune all'interno del cimitero di Dicomano Capoluogo;
- che per le esumazioni ordinarie i congiunti del defunto dovranno corrispondere all'amministrazione comunale l'importo previsto con deliberazione GC nr. 83 del 09/09/2014;
- che nel caso di incompleta mineralizzazione spetta, comunque, ai congiunti del defunto il pagamento della somma prevista con deliberazione G.C. nr. 83 del 9/9/2014, per l'operazione di esumazione;

DISPONE

- che la presente ordinanza sia pubblicata per 30 giorni all'albo pretorio del comune, sul sito web istituzionale;
- che copia della presente ordinanza e dell'allegato elenco sia affissa all'ingresso dei cimiteri di Dicomano (Capoluogo e Contea);
- che copia della presente ordinanza venga trasmessa, per opportuna conoscenza, alla Prefettura di Firenze, al Servizio di Igiene pubblica ASL 10 Mugello e al Comando di Polizia Municipale Unione Montana Comuni Mugello.
- che tutte le informazioni dettagliate in merito alle procedure di esumazione sopra descritte, potranno essere reperite presso l'ufficio Segreteria e Stato civile del

Ordinanza Ordinanze n.2 del 09-01-2023 Comune di Dicomano

1

Comune di Dicomano nei giorni e negli orari di apertura al pubblico o contattando
telefonicamente ai numeri 0558385434/429

Il Sindaco
Stefano Passiatore



ESUMAZIONI CIMITERO CAPOLUOGO ANNO 2023

ALL A)

CIMITERO DICOMANO

allegato A)

DEFUNTO	DATA NASCITA	DATA DECESSO
LATINI ELENA	25/05/1919	20/01/2013
VANNUCCI VASCO	26/10/1922	19/03/2013
MAGHERINI RAFFAELLA	28/07/1932	10/08/2012
VETTORI MARINO	21/04/1928	24/01/2013
NARDONI RENATA	12/10/1935	29/01/2013
SPADI LEA	22/03/1922	19/02/2013
VANNUCCI NARA	16/06/1934	18/03/2013
GROSSI DINO	12/08/1924	08/04/2013
PIFFANELLI NOVELLA	29/10/1940	14/04/2013
TOMACIELLO ANTONIO	08/04/1931	15/04/2013
VIGIANI DINA	13/02/1926	17/06/2013
CIABATTINI MANDREDI GIUSEPPINA	11/06/1927	10/06/2013
POGGIALI LILIANA	27/07/1922	02/06/2013
GALLIANO CIUCCHI	26/09/1931	29/05/2013
RECATI MARINA	22/07/1923	27/05/2013
DA PORTO LUISA	28/05/1923	14/05/2013
SANTINI GIANFRANCO	15/05/1929	06/05/2013
OLZI PRIMO	14/06/1932	22/04/2013
SANTONI NADA	06/09/1930	01/07/2013
CATERINA TRENTACOSTE LANDINI	14/12/1956	03/07/2013
CONTI IOLANDA	18/09/1934	05/07/2013
PRETOLANI GINO	11/11/1923	07/07/2013
FRITTELLI GIOVANNI	03/05/1933	03/08/2013
BACCETTI ROMANO	17/11/1941	16/08/2013
PEZZATINI AURELIO	17/08/1951	17/09/2013
MERLONI ZORA	27/02/1920	23/09/2013
SACCENTI ROMANO		
CONTI INES	11/03/1924	15/10/2013
ZANIERI ADRIANO	08/10/1930	31/10/2013
OPELLIZZI FRANCO	27/05/1943	05/11/2013

ESUMAZIONI CIMITERO CAPOLUOGO ANNO 2023

ALL A)

FABBRI ANGIOLINO	07/05/1922	07/11/2013
MORANDI ADELE	01/03/1923	22/11/2013
NENCETTI GIACOMO	10/12/1985	06/03/2011
INNOCENTI PIERINA	04/06/2022	17/12/2013
LANZINI ANNA MARIA	12/12/1923	19/12/2013

CIMITERO CONTEA

DEFUNTO	DATA NASCITA	DATA DECESSO
PETTI MARIA FELICIA	20/04/1920	29/04/2010
FUILLESSONI VASCO	17/06/1936	12/05/2010
BERRETTI SUSANNA	19/11/1961	07/06/2010
PIOVANELLI MASSIMO	09/02/1953	25/10/2010
CAPUTO FRANCESCO	21/11/1951	25/09/2010
BONUCCI GINETTA	02/03/2013	25/09/2010
SARTI GIUSEPPE	26/11/1921	18/10/2010
PETROCCHI PIERO	23/06/1944	07/09/2009
ROMUALDI TERESA	30/08/1932	17/01/2010
BENDI ROSA	17/11/1928	21/01/2010
ZAGLI DINA POGGIALI	08/07/1933	17/03/2010
CARTIGLIANI GIOVANNI	18/01/1924	21/03/2010
TANINI FABIO	16/04/1985	29/03/2010
TORRINI SILENA STRATINI	16/09/1916	04/04/2010
GRIFONI PIETRO	01/05/1923	14/07/2010
SECCATICCI ROSANNA	26/03/1933	13/08/2010
MISURI RENZO	22/03/1938	25/03/2022
PAPI LUIGI	12/05/1921	25/04/2011
SCOPETANI MARINO	26/11/1932	14/04/2011
VETTORI SETTIMO	13/01/1920	08/04/2011
GNUDI RENZO	30/02/1922	04/02/2011
ZARI GIUSEPPE	29/01/2016	01/10/2009
BORGHINI SILVANO	09/07/1932	05/10/2009

ESUMAZIONI CIMITERO CAPOLUOGO ANNO 2023

ALL. A)

NOCENTINI FRANCA SARTI	27/03/1928	21/10/2009
BENDI BRUNA ROSSI	1926	2010
VAGGIOLI VITTORIO	23/08/1935	28/03/2012
BINI FRANCO	17/01/1931	22/02/2012
HERVATIN GIULIANA ASSENTI	16/02/1924	06/02/2012
STANGHII EMILIA BERNI	14/07/1916	02/12/2011
MENONI VILMA	30/03/1943	04/09/2011
BILOTTI IOLE	13/11/1919	08/06/2011
CECCHERINI ESTERINA TANINI	29/05/1924	19/01/2011
GHERARDELLI DINO	19/08/1921	19/11/2012
CAVINI SERGIO	07/02/1933	07/11/2012
FALUGIANI ANGIOLINNO	25/11/1919	19/09/2012
POGGIALI BIANCA TAMBURRI	10/06/2014	21/07/2012
MARUOTTOLO GIOVANNI	10/12/1920	01/07/2012
FALUGIANI GINO	19/02/1935	06/03/2013
VETTORI IOLANDA	19/02/1925	24/03/2013
USPRI EMANUELE	12/10/1968	21/05/2013
MANI EGIDIO	06/08/1925	05/12/2012
INNOCENTI ADELE	08/04/1924	21/11/2012
HORCULESCU GEORGE	15/09/1921	06/05/1999
LA SALA ANNA	05/12/1926	26/06/2012
TRIMARCO ROSA MARUOTTOLO	25/03/1925	05/01/2000
ROVERINI SIRIA MARTELLI	29/01/1923	11/06/2013



Prefettura di Grosseto
Ufficio Territoriale del Governo

ALLE PREFETTURE- UFFICIO TERRITORIALE DEL
GOVERNO DELLA REPUBBLICA
LORO SEDI

AI COMUNI DELLA PROVINCIA DI
GROSSETO

Oggetto: Ordinanza relativa al servizio cimiteriale.

Per opportuna conoscenza e per quanto di eventuale competenza, si trasmette l'unita
ordinanza sindacale n. 10 del 06-02-2023 , inerente all'oggetto, emessa dal Sindaco del Comune di
Pitigliano (GR).

Il Viceprefetto
Dirigente dell'Area II
(Corritore)



Comune di Pitigliano

Il Sindaco

CITTÀ DI PITIGLIANO

(Provincia di Grosseto)

Pitigliano, 06/02/2023

ORDINANZA DI ESUMAZIONI ORDINARIE (artt. 82-85-86 D.P.R. 10/09/1990 n° 285 e s.m.i.)

Ord. N. 10/2023

IL SINDACO

VISTA l'attuale situazione del campo d'inumazione comune, ove risulta limitata la disponibilità degli spazi da destinare a nuove inumazioni;

ACCERTATO che per alcune salme sepolte nel campo d'inumazione del Cimitero Comunale di Pitigliano, sono già trascorsi oltre i 10 anni di inumazione e pertanto si può procedere alla esumazione ordinaria;

CONSIDERATO che a tal fine, ai sensi degli artt. 35 e 36 del vigente Regolamento Comunale di Polizia Mortuaria, si deve procedere all'esumazione dei resti dei defunti inumati nel campo d'inumazione del Cimitero Comunale di Pitigliano, come da elenco allegato alla presente;

CONSIDERATO altresì che l'Ufficio comunale preposto, provvederà ad avvisare tramite servizio postale (raccomandata A.R.) tutti i parenti dei defunti da esumare;

VISTO il Regolamento Comunale di Polizia Mortuaria, approvato con deliberazione di Consiglio Comunale n°31 del 03.04.1997;

VISTI gli artt. 82 e 85 del D.P.R. 285/1990 che attribuiscono al Sindaco i compiti di regolazione, in via ordinaria, delle esumazioni ed estumulazioni;

RICHIAMATE le Circolari del Ministero della Sanità n°24 del 24.06.1993 e n°10 del 31.07.1998;

VISTO l'art. 107 del D.Lgs. 18.08.2000 n°267;

RICHIAMATI gli artt. 50 commi 3 - 5 e 54 comma 1, lettera b) e comma 2, D.Lgs. 18.08.2000, n°267;

VISTE le leggi ed i regolamenti vigenti in materia di Polizia Mortuaria;

CONSIDERATO che le operazioni in oggetto verranno realizzate dalla ditta Onoranze Funebri s.n.c. di Mancini A. e Porcella M. & C. in qualità di impresa aggiudicataria dell'Appalto per la Gestione dei Servizi Cimiteriali;

ORDINA

- che abbiano inizio le operazioni **nei giorni che verranno puntualmente indicati dall'Ufficio Comunale preposto**, come da elenco allegato alla presente, di esumazioni ordinarie delle salme sepolte nel campo d'inumazione del Cimitero Comunale di Pitigliano;
- che le operazioni di cui sopra siano effettuate dalla ditta Onoranze Funebri s.n.c. di Mancini A. e Porcella M. & C. in qualità di impresa aggiudicataria dell'Appalto per la Gestione dei Servizi Cimiteriali nelle modalità richiamate dal Contratto d'Appalto;

- che vengano adottati tutti gli strumenti di informazione alla cittadinanza e di avviso ai parenti dei defunti da esumare;
- che durante le operazioni di esumazione il Cimitero di Pitigliano rimanga chiuso ai visitatori, nei giorni che verranno indicati in accordo con la ditta esecutrice;
- che gli spazi delle operazioni di cui sopra siano opportunamente delimitati e protetti per impedire l'accesso ad estranei e per garantire la riservatezza delle operazioni stesse;
- che tutti i rifiuti risultanti da queste operazioni, essendo equiparati a rifiuti sanitari ai sensi del D.P.R. n°254/2003, siano smaltiti nel rispetto della procedura vigente in materia;

INFORMA

- che i resti mortali che si rinvergono in tali operazioni vengano raccolti e depositati nell'ossario comune, a meno che i familiari aventi diritto, abbiano fatto domanda di raccogliere i resti per cremarli o per depositarli in ossari: in quest'ultimo caso i resti mortali vanno raccolti in una cassetta di zinco provvista di targhetta identificativa;
- che in mancanza di espressione di volontà da parte dei familiari aventi diritto, i resti mortali in stato di completa mineralizzazione dovranno essere raccolti in apposita cassetta zincata corredata di cartellino di riconoscimento e custodite nel deposito del Cimitero di Pitigliano per almeno sei mesi dalla data di esumazione, dopodiché, sempre in presenza di disinteresse da parte dei familiari, trasferiti nell'ossario comunale;
- che nel caso di incompleta mineralizzazione, gli esiti dei fenomeni cadaverici trasformativi conservativi potranno:
 - essere nuovamente inumati, racchiusi in un contenitore biodegradabile, nella stessa fossa o in altra dello stesso campo d'inumazione, per un periodo minimo di cinque anni: questa procedura sarà in ogni caso effettuata qualora nessun familiare abbia mostrato alcun interesse;
 - essere avviati a cremazione previo consenso espresso degli aventi diritto (ex art. 79 del D.P.R. 285/1990) ed a spese dei richiedenti stessi;

Copia della presente ordinanza viene trasmessa:

- Prefettura di Grosseto (protocollo.prefgr@pec.interno.it);
- Azienda U.S.L. Toscana Sud-Est – Dipartimento della Prevenzione U.F. Igiene Sanità Pubblica e Nutrizione (ausltoscanasudest@postacert.toscana.it);
- All'Ufficio competente per le operazioni inerenti la pubblicità, gli avvisi, l'informativa ai familiari interessati ed al coordinamento delle operazioni di esumazione stesse;

Sarà inoltre pubblicata all'Albo on line del Comune di Pitigliano al seguente indirizzo www.comune.pitigliano.gr.it, ed affissione al Cimitero Comunale.

IL SINDACO

f.to Giovanni Gentili

ALLEGATO ORDINANZA N. 10/2023

CAMPO D'INUMAZIONE DEL CIMITERO COMUNALE DI PITIGLIANO

ESUMAZIONI DA ESEGUIRE

<i>N.</i>	<i>Nominativo</i>	<i>Anno di sepoltura</i>
1	STEFANI FERNANDO	2013
2	PELLEGRINI GINO	2012
3	MARIA TORRINI	2013
4	MOSCI SANTI	2013
5	MEARELLI SILVANA	2013
6	ZACCHEI GIUSEPPE	2013
7	GUERRINI AVELIANO	2013
8	MASSAI GIUSEPPE	2013
9	MACCHIESI FIAMMETTA	2013
10	NICCOLETTI ALDO	2013
11	MONACI GIUSTI VILMA	2008
12	GIUSTI GIULIO	2013
13	MORETTI AMOS	2011
15	CURTI ZITA	2013
16	CASCIANI CARLO	2013



COMUNE DI NOVENTA DI PIAVE
Città metropolitana di Venezia

ORDINANZA Nr. 15

OGGETTO: ORDINANZA DI ESTUMULAZIONE ORDINARIA PER SCADENZA CONCESSIONI CIMITERIALI DEL BLOCCO "LATO SINISTRO" NEL CIMITERO DI NOVENTA DI PIAVE AI SENSI DELL'ART. 86 DEL D.P.R. N.285/1990

IL SINDACO

Richiamati:

- l'art. 86 del D.P.R. n.285/1990 e s.m.i. "Regolamento di Polizia Mortuaria" che attribuisce al Sindaco i compiti di regolazione, in via ordinaria, delle estumulazioni per scadenza concessione cimiteriale;
- il vigente Regolamento Comunale Cimiteriale approvato con Delibera di Consiglio n.44 del 13/11/2019;
- gli articoli 50, comma 3; 54, comma 1, lett. b) e comma 2, D. Lgs. 267/2000;

Rilevato che nel Cimitero di Noventa di Piave, blocco loculi denominato "Lato Sinistro", risultano scadute numerose concessioni;

Dato atto che:

- in applicazione dell'art. 57 del regolamento cimiteriale sopra citato è necessario provvedere all'estumulazione dei resti mortali dei defunti tumulati da più di 55 anni, come da elenco allegato;
- la porzione del blocco oggetto di intervento, sarà riconvertita in cellette ossario per garantirne la disponibilità per la tumulazione di resti mortali o urne cinerarie;

Ritenuto di procedere con l'avvio dell'attività dal blocco "Lato Sinistro";

Dato atto che:

- l'Ufficio Tecnico Comunale ha provveduto ad avviare le necessarie ricerche al fine di informare gli aventi causa dell'estumulazione ordinaria oggetto della presente ordinanza;
- le salme presenti nei loculi ove non sia stato possibile recuperare gli aventi causa – con particolare riferimento ai loculi in evidente stato di abbandono – saranno estumulate d'ufficio dopo l'avvenuta pubblicazione per trenta giorni della presente Ordinanza all'Albo Pretorio - sul sito internet dell'Ente e mediante affissione nelle bacheche, luoghi pubblici e presso il Cimitero Comunale;

- per motivi di igiene e sicurezza, durante le operazioni sarà necessario interdire l'accesso ai visitatori nell'area del cimitero oggetto di intervento;

Ritenuto di dare seguito alle operazioni di cui sopra;

Viste le Leggi e i Regolamenti vigenti in materia di Polizia Mortuaria;

ORDINA

1. che, a far data dal trentunesimo giorno dalla pubblicazione della presente ordinanza, si svolgeranno le operazioni di estumulazione ordinaria delle salme e resti mortali tumulate nel Blocco "Lato Sinistro" del Cimitero di Noventa di Piave, indicate nell'**Allegato A** al presente atto, del quale forma parte integrante e sostanziale;
2. che durante le operazioni di estumulazione sia adottata ogni cautela necessaria ad evitare situazioni di disagio ai presenti ed ai visitatori nel Cimitero, e che le stesse siano eseguite nel rispetto delle salme e resti mortali estumulate;
3. che gli spazi interessati dalle operazioni di estumulazione siano opportunamente delimitati e protetti per impedire l'accesso ad estranei e per garantire la riservatezza delle operazioni di estumulazione;
4. che si procederà con successive ordinanze al completamento delle operazioni di estumulazione del Blocco denominato "Lato Sinistro".

AVVERTE

Che è fatto obbligo di rispettare la presente ordinanza, ricordando che chiunque violi le disposizioni in essa contenute sarà sanzionato secondo le norme vigenti.

Che avverso alla presente ordinanza è ammesso ricorso al T.A.R. del Veneto entro 60 giorni, ovvero ricorso straordinario al Presidente della repubblica entro 120 giorni, dalla data di pubblicazione.

DISPONE

- che al presente ordinanza venga pubblicata per trenta giorni all'albo pretorio online del Comune ed affissa presso il Cimitero Comunale;
- che copia della presente ordinanza venga trasmessa ai seguenti enti:
 - Servizio di Igiene Pubblica della ULSS n.4 a mezzo *pec-protocollo.aulss4@pecveneto.it*;
 - Prefettura di Venezia a mezzo *pec-protocollo.prefve@pec.interno.it*;

Noventa di Piave, 31/01/2023

Sindaco

Claudio Marian

Documento firmato digitalmente
(artt. 20-21-24 D.Lgs 7/3/2005 n. 82 e s.m.i.)

ALLEGATO A

DEF.TA MINGOLATO CESIRA	DEF.TO FERRARI LUIGI	DEF.TO BERGAMO INNOCENTE	DEF.TA SENZON GIUSEPPINA DEF.TO PERISSINOTTO LUIGI	DEF.TO NARDINI LUIGI	DEF.TO BARBINI LUIGI
DEF.TO MESTRE GIUSEPPE DEF.TO ZEILANTE LUIGI	DEF.TA FELTRIN ELSA	DEF.TA BORTOLOTTI LUISIA DEF.TO NARDINI ANTONIO	DEF.TA BATELLO LUISIA DEF.TA DALLA FRANCESCA SANTA DEF.TO DALLA FRANCESCA FLAMINIO	DEF.TA EPICURO ANNA	DEF.TO BARBINI LUIGI
DEF.TO PERISSINOTTO AGOSTINO	DEF.TO PAVAN GIUSEPPE DEF.TA COLA TERESA	DEF.TO CASONATO ATTELIO	DEF.TO VISENTIN ANDREA	DEF.TA BRUSSOLO REGINA	
DEF.TO RUI DANIELO DEF.TO RUI GUSTAVO	DEF.TA BALDASSIN CATERINA DEF.TO BOSCATO LUIGI DEF.TO BOSCATO ANGELO	DEF.TO POLATO ANGELO	DEF.TA PERISSINOTTO BRIGIDA DEF.TO BENVENUTI ROMEO	DEF.TO MARTELLI GIUSEPPE DEF.TA MESTRE ANNA	DEF.TA TREVISIOL TERESA



**COMUNE DI RIVERGARO
PROVINCIA DI PIACENZA**

COPIA

**ORDINANZA DEL SINDACO
N. 4 DEL 27-01-2023**

**Oggetto: OPERAZIONI DI ESTUMULAZIONI ORDINARIE NEL CIMITERO
COMUNALE DELLA FRAZIONE DI PIEVE DUGLIARA COMUNE DI
RIVERGARO**

IL SINDACO

Il Sindaco

VISTI gli articoli 86, 88 e 89 del D.P.R. 10/9/1990, n.285 che disciplinano la materia delle estumulazioni ordinarie;

VISTA la Legge Regionale Emilia Romagna n. 19/2004 in particolare l'art.12 in materia di estumulazioni;

VISTO l'art. 3 del Regolamento Regionale Emilia Romagna 23/05/2006, n.4 sempre in materia di estumulazioni;

VISTE le circolari del Ministero della Sanità n. 24/1993 e n. 10/1998 esplicative del regolamento di polizia mortuaria;

VISTO il D.Lgs 267/2000 "Testo Unico Enti Locali";

RICHIAMATI gli artt. 35-36-37-38 del vigente Regolamento Comunale dei Servizi Cimiteriali del Comune di Rivergaro;

PRESO ATTO della necessità di procedere all'estumulazione ordinaria di salme tumulate nel Cimitero della frazione di Pieve Dugliara del Comune di Rivergaro, di cui all'elenco A allegato al presente atto quale parte integrante e sostanziale, le cui concessioni risultano scadute da diverso tempo e per i quali i concessionari, gli eredi o gli altri aventi diritto non hanno provveduto al suo rinnovo;

DATO ATTO che a cura dell'Ufficio Servizi Cimiteriali è stata posta in essere la procedura prevista per rendere noti ai concessionari, o loro eredi o altri aventi diritto, le date di scadenza, nonché i termini e le modalità per procedere ad eventuale rinnovo o a diversa collocazione dei resti mortali, comunicando, ove possibile, ai soggetti individuati quali interessati;

CONSIDERATO che dette operazioni cimiteriali di estumulazione sono eseguite necessariamente per rendere disponibili nuovi loculi, secondo il principio della rotazione, consentendo così il corretto riutilizzo della disponibilità del patrimonio cimiteriale esistente, in funzione del perseguimento del preminente interesse

pubblico, atto a garantire un servizio di primaria importanza per la collettività e allo stesso modo evitare all'Ente la costruzione di nuovi manufatti;

DATO ATTO che sono stati messi in atto gli strumenti di ricerca e di informazione utili per avvisare i parenti dei defunti interessati alle operazioni quali avvisi di scadenza su ogni loculo in oggetto e informazione con avviso pubblico trasmesso alla Prefettura e affisso all'entrata del Cimitero di Pieve Dugliara e albo on line sul sito del Comune di Rivergaro entrambi per 30 giorni consecutivi dal 26.11.2022;

PRESO ATTO, altresì, dell'attuale situazione nel Cimitero di Pieve Dugliara, ove risulta limitata la disponibilità numerica di loculi da destinare a nuove tumulazioni;

ACCERTATO che relativamente ai loculi per i quali non sia stata rinnovata la concessione, si procederà comunque d'ufficio alla estumulazione ordinaria delle salme e a raccogliere i resti mortali che saranno conservati nell'ossario comune oppure, se non completamente mineralizzate, si provvederà all'inumazione nel campo a terra;

RITENUTO di provvedere dal 15 del mese di Febbraio 2023, ad un riordino delle sepolture, per rispettare il turno ordinario di tumulazioni e inumazioni come fissato dall'art. 86 de DPR 285/1990, con lo svolgimento di operazioni di estumulazione dei defunti tumulati nei loculi aventi concessioni scadute per le quali i parenti-eredi non hanno rinnovato, di cui all'elenco allegato al presente atto;

RICHIAMATO IL D.P.R. 15/07/2003, n. 254 di emanazione del regolamento recante la disciplina della gestione dei rifiuti sanitari;

DATO ATTO CHE occorre rispettare ragioni igieniche-sanitarie, nonché norme tecniche, organizzative e di sicurezza del cantiere e soprattutto di decoro e rispetto per le salme che devono essere esumate, pertanto interdire l'accesso al pubblico nella zona del cimitero interessata durante il periodo di esecuzione dei lavori di esumazione;

CONSIDERATO CHE che si rende necessario regolare le operazioni di estumulazione in tutte le loro fasi;

RICHIAMATO l'art 107 comma 3, lett. f) del D.Lgs 267/2000;

ORDINA

1)Che a partire dal 15 febbraio 2023, condizioni climatiche permettendo, nel cimitero di PIEVE DUGLIARA, si provveda alle operazioni di estumulazione ordinaria, le cui concessioni sono scadute e per le quali i concessionari, gli eredi o gli altri aventi diritto non hanno provveduto al rinnovo della concessione delle salme di cui all'allegato A che fa parte integrante di questo atto;

2)La chiusura del suddetto cimitero per il tempo necessario allo svolgimento delle stesse operazioni;

3) Che le operazioni succitate sono condotte da operaio necroforo specializzato del Comune di Rivergaro supportato da operai specializzati del Comune di Rivergaro, nel rispetto della normativa vigente in materia di servizi cimiteriali;

4)Che durante le operazioni di estumulazione sia adottata ogni cautela necessaria ad evitare situazioni di disagio ai parenti dei defunti, nel rispetto delle salme esumate; che a tal fine sia prevista la chiusura al pubblico del cimitero interessato alle operazioni di estumulazione ordinaria, per il tempo strettamente necessario allo svolgimento delle stesse;

- 5) Che gli spazi interessati dalle operazioni di estumulazione siano opportunamente protetti ed esclusi dall'accesso, per garantire la riservatezza delle operazioni stesse;
- 6) Che sia redatto apposito verbale relativo alle operazioni effettuate, indicando i nominativi dei defunti estumulazioni e loro collocazione;
- 7) Che i rifiuti derivanti dalle operazioni effettuate siano smaltiti secondo la normativa vigente;
- 8) Che i resti mortali vengano collocati come da disposizioni dei famigliari e con oneri a totale loro carico. Mentre i resti delle salme ignote verranno collocate nell'ossario comune del Cimitero con oneri a carico dell'Amministrazione Comunale; che nelle operazioni di estumulazione si provveda alle operazioni di verifica dello stato di scheletrizzazione del resto mortale attenendosi a quanto prescritto dal vigente regolamento comunale e dalla normativa di settore;
- che, nel caso di completa mineralizzazione, le cassette in zinco contenenti i resti ossei del singolo defunto dovranno essere depositate in ossario comune;
 - che, nel caso di non completa mineralizzazione, gli esiti dei fenomeni cadaverici conservativi/trasformativi dovranno essere inumati in apposita fossa per completare la mineralizzazione, ove permarranno per un periodo di almeno 5 (cinque) anni;
- 9) Gli effetti della presente ordinanza sono sospesi in concomitanza della celebrazione di funerali;
- 10) E' fatto obbligo a chiunque di osservare la presente ordinanza fino allo scadere della stessa;

INFORMA

- 1) Nei giorni prefissati le estumulazioni avverranno anche in assenza dei familiari e/o congiunti;
- 2) Che i famigliari che intendessero presenziare alle operazioni dei propri cari, nonché recuperare gli oggetti di loro interesse rinvenuti nei loculi, dovranno recarsi al cimitero nel giorno e all'orario comunicato dal personale comunale addetto ai servizi cimiteriali;
- 3) Che, ai sensi dell'articolo 3 comma 4 della Legge n. 241/1990, contro la presente ordinanza è ammesso, nel tempo di 60 giorni dalla pubblicazione, ricorso al Tribunale Amministrativo Regionale dell'Emilia Romagna ovvero ricorso straordinario al Presidente della Repubblica entro 120 giorni dal medesimo termine;

DISPONE

- ❖ che il presente atto sia pubblicato, nel testo integrale, sul sito internet di questo Comune ed all'Albo Pretorio comunale per 15 giorni;
- ❖ che copia del presente atto sia affisso all'ingresso del cimitero di Pieve Dugliara;
- ❖ che copia del presente atto sia trasmesso, per opportuna conoscenza:
 - alla Prefettura Ufficio Territoriale di Piacenza;
 - all'Azienda U.S.L. di Piacenza – Servizio di igiene pubblica;
 - Comando Stazione Carabinieri di Rivergaro

- ❖ di incaricare il competente responsabile di Settore all'effettuazione delle verifiche del caso circa l'obbligo di pubblicazione del presente atto previsto dal D.Lgs. 14/3/2013, n.33.

SI CONFERMA CHE la procedura di estumulazione ordinaria potrà iniziare dopo la pubblicazione della presente ordinanza per giorni 15 consecutivi all'albo pretorio on line del Comune;

Rivergaro, li 24/01/2023

Il Sindaco

Albasi Andrea

Rivergaro, li 27-01-2023

**F.to IL SINDACO
ALBASI ANDREA**

ATTESTATO DI PUBBLICAZIONE

Della suestesa ordinanza viene iniziata oggi la pubblicazione all'Albo Pretorio per 15 giorni consecutivi dal 30-01-2023 al 14-02-2023.

Li 30-01-2023

**IL SEGRETARIO COMUNALE
F.to Mezzadri Elena**

ALLEGATO A

A partire dal 15 febbraio 2023, condizioni climatiche permettendo, nel cimitero di PIEVE DUGLIARA, si provveda alle operazioni di estumulazione ordinaria, le cui concessioni sono scadute e per le quali i concessionari, gli eredi o gli altri aventi diritto non hanno provveduto al rinnovo della concessione delle salme di cui al seguente elenco:

Cognome e Nome del defunto	Data del decesso	POSIZIONE	COLONNA	FILA	SACDENZA DELLA CONCESSIONE
FAVA CLEMENTINA	04/08/1971	CAPPELLA A	4	2	05/08/2021
RAI ADA	02/09/1991	CAPPELLA B	1	4	23/02/2017
FAM.MASSARI		CAPPELLA C	3	5	11/11/2007
FURLINI PIETRO	06/04/1959	CAPPELLA C	3	1	04/10/2007
REBECCHI MARIO	11/12/1982	CAPPELLA D	2	4	16/10/2015
TRAMELLI LIVIA	16/10/1990	CAPPELLA D	3	4	16/10/2015
BURGAZZOLI ZEFFERINA	12/11/1976	CAPPELLA D	3	5	11/11/2001
PAGLIUGHI GINA	07/12/1995	CAPPELLA E	1	1	29/11/2020
GREGORI ANNA	07/08/1961	CAPPELLA E	1	2	06/04/2011
GIROMETTA STEFANA	16/09/1969	CAPPELLA E	1	3	18/09/2019
POLITI-CERASTI		CAPPELLA E	3	5	08/02/2019
DODI ERMELINDA	23/09/1973	CAPPELLA E	4	3	23/02/2013
BONGIORNI LUISA	02/06/1966	CAPPELLA E	4	5	03/06/2016
VARESI MARIA	01/10/1964	CAPPELLA F	1	2	12/02/2017
SORESSI-VALLA		CAPPELLA F	1	3	04/11/2016
CHIAPPINI ENZO DOMENICO	01/11/1997	CAPPELLA F	3	5	02/11/2022
RAMELLI ERMENEGILDO	23/01/1994	CAPPELLA F	3	2	23/04/2014
BASSANETTI LAURA		CAPPELLA F	2	1	06/10/2018
POGGI ROSA BASSANETTI	27/07/1983	CAPPELLA F	4	2	23/04/2014

COSTA GUIDO	17/01/1989	CAPPELLA G	1	5	16/01/2014
BASSANETTI BRUNA		CAPPELLA H	2	2	16/03/2020
MARZANI LORENZO	11/11/1995	CAPPELLA H	2	3	11/11/2020
CHIAPPINI PIETRO	03/11/1978	CAPPELLA H	1	4	02/10/2022
BISI DELFINA		CAPPELLA H	2	4	02/10/2022
BATTINI IRMA	05/04/1993	CAPPELLA H	5	2	03/12/2018
GAMBINI ANNA		CAPPELLA H	5	3	10/11/2016
RICHIEDEI CECICLIA	10/12/1972	CAPPELLA H	6	2	16/01/2019
BERNARDELLI GIOVANNI	21/11/1968	CAPPELLA H	7	2	22/11/2018
MARIPPI CHIARA	23/07/1993	CAPPELLA H	7	3	22/07/2018
CASSINELLI SOLARI		CAPPELLA H	7	4	2021
BOLLEDI PIETRO		CAPPELLA H	8	3	21/07/2018
CONSOLARO MARINO	14/05/1995	CAPPELLA H	9	2	16/05/2018
GIROMETTA LUIGI	23/12/1975	CAPPELLA I	2	2	03/10/2018
VERRAZZO LUIGI E ALTRI		CAPPELLA I	3	2	03/10/2018
PERGOLINI PIA	03/06/1992	CAPPELLA I	6	5	27/03/2006
COSTA RENATO		CAPPELLA L	4	3	28/12/2010
MAZZOLA MARIA		CAPPELLA L	4	5	05/04/2015



*Prefettura - Ufficio Territoriale del Governo
di Vibo Valentia*

Ufficio di Gabinetto

*Raccordo e collaborazione con gli enti locali,
consultazioni elettorali e referendarie*

Vibo Valentia, (data del protocollo)

ALLE PREFETTURE U.T.G.
LORO SEDI

AL COMMISSARIATO DEL GOVERNO
PER LA PROVINCIA DI
TRENTO
BOLZANO

AL PRESIDENTE DELLA GIUNTA
REGIONE VALLE D'AOSTA
AOSTA

AI SIGG. SINDACI E COMMISSARI STRAORDINARI DEI
COMUNI DELLA PROVINCIA (escluso il Comune di Cessaniti)
LORO SEDI

OGGETTO: Comune di Cessaniti (VV) - Trasmissione ordinanza n. 5
dell'11/05/2022 relativa ai servizi cimiteriali.

Per opportuna conoscenza e per quanto di competenza, si trasmette
copia dell'ordinanza sindacale n. 5 dell' 11.05.2022, adottata dal Sindaco del
Comune di Cessaniti (VV).

Il Viceprefetto
(Luzza)



COMUNE DI CESSANITI

Provincia di Vibo Valentia

Piazza Marconi, 1 - tel. 0963501022 PEC protocollocessaniti@asmepec.it

Ordinanza n. 05/2022

Oggetto: Ordinanza esumazione/estumulazione resti mortuari relativi ai loculi da demolire all'interno del Cimitero storico di Pannaconi ed indicati nella Delibera G.C. n. 56/2021

IL SINDACO

Premesso:

- che, in data 10.09.2021 con Delibera di G.C. n. 56 è stata approvata la nuova planimetria del cimitero storico di Pannaconi;
- che, al fine di poter mettere ordine e decoro all'interno del cimitero storico di Pannaconi e realizzare le nuove edicole funerarie, è necessario rimuovere alcuni loculi o resti di loculi esistenti ed in condizioni degradate.

Visto il regolamento di polizia cimiteriale;

Ravvisata, pertanto, la necessità di procedere all'esumazione e/o estumulazione dei resti mortuari ricadenti nei loculi da rimuovere ed indicati negli allegati della Delibera G.C. n. 56/2021 nonché allegati alla presente;

ORDINA

agli attuali proprietari o eredi dei loculi sopra riportati, di procedere a proprie spese alla esumazione e/o estumulazione dei resti mortuari, liberando pertanto l'area o i loculi occupati;

AVVERTE

che decorso il termine di gg. 30 dalla pubblicazione della presente ordinanza, in mancanza di indicazioni di volontà diversa da parte dei parenti, si procederà all'esecuzione dello stesso ad opera dell'Amministrazione Comunale ed i resti mortuari saranno trasferiti nell'ossario comune.

La pubblicazione della presente ordinanza all'albo pretorio on-line del Comune vale come notificazione agli interessati.

INFORMA

che la presente ordinanza, è impugnabile entro 60 (*sessanta*) giorni dalla sua notificazione, innanzi al TAR ovvero in alternativa entro 120 (*centoventi*) giorni dalla sua notificazione mediante ricorso straordinario al Presidente della Repubblica.

DISPONE

che la presente ordinanza sia pubblicata per giorni 15 all'Albo Pretorio del Comune e sulle tombe interessate.

Copia della presente viene trasmessa alla Prefettura di Vibo Valentia

Dalla Residenza Municipale, 11 maggio 2022

Il Sindaco

Dott. Francesco Mazzeo

(Firma autografa omessa a mezzo stampa ai sensi dell'art. 3, c. 2, del D.Lgs. 39/93)



Comune di Cessaniti (Provincia di Vibo Valentia)

COPIA DELIBERAZIONE DELLA GIUNTA COMUNALE

N.56

OGGETTO: Variazione planimetrica cimitero storico di Pannaconi.

L'anno Duemilaventuno il giorno dieci del mese di settembre alle ore 18:25 nella sala delle adunanze del Comune, la Giunta Comunale si è riunita con la presenza dei Signori:

Cognome e nome	Qualifica	Presente	Assente
Francesco Mazzeo	Sindaco	X	
Andrea De Rito	Assessore	X	
Rocco Gallucci	Assessore		X
Michele Malara	Assessore	X	
Enrico Giuseppe Sorrentino	Assessore	X	

Presiede la seduta il Sindaco **Francesco Mazzeo**.

Partecipa il Segretario comunale, Dott.ssa **Stefania Bondini**, ai sensi dell'art.97 del D.Lgs.267/2000.

Il Presidente, constatato che gli intervenuti sono in numero legale, dichiara aperta la riunione ed invita i Convocati a deliberare sull'oggetto sopraindicato.

LA GIUNTA COMUNALE

Richiamati gli atti relativi alla realizzazione del Cimitero civico della frazione Pannaconi, e la relativa planimetria di ripartizione del suolo destinato alle concessioni per la realizzazione di sepolture private;

Evidenziato che attualmente la parte storica del cimitero di Pannaconi necessita di un intervento di ristrutturazione e riorganizzazione planivolumetrica in quanto la planimetria si presenta disarticolata nella distribuzione dei lotti, dei percorsi e delle parti comuni e diversi loculi e/o ossarietti si presentano in completo stato di abbandono e/o parzialmente demoliti;

Dato atto che l'ufficio tecnico comunale, al fine di apportare decoro architettonico e maggiore funzionalità nell'utilizzo degli spazi interni, ha predisposto una nuova planimetria delle cappelle e delle edicole funerari;

Ritenuto di approvare la nuova ripartizione di cui alla già citata planimetria che si riporta quale parte integrante e sostanziale della presente Delibera;

Acquisito il parere tecnico favorevole del Responsabile dell'Area Tecnica-Urbanistica ai sensi dell'art. 49 e 147 bis del Dlg n. 267/2000;

Visto il vigente Regolamento Comunale di Polizia Mortuaria;

Con voti favorevoli unanimi resi in forma palese.

DELIBERA

1. di approvare la nuova planimetria di ripartizione in lotti del suolo cimiteriale presso il civico cimitero della frazione Pannaconi, parte storica, con l'individuazione di due nuovi Lotti identificati con i numeri riportati nella Planimetria di Progetto, così come redatta dall'ufficio tecnico comunale ed allegata alla presente quale parte integrante e sostanziale.

2. Di avviare conseguentemente la procedura di esumazione ed estumulazione delle salme (le cui sepolture sono avvenute in epoche remote e che tra l'altro le stesse opere murarie si trovano, oggi, in stato di abbandono) ricadenti nel relativo elenco redatto dall'UTC e ricadenti quindi nell'area

oggetto di variazione planimetrica, entrambi allegati alla presente quale parte integrante e sostanziale.

3. Di dare atto di indirizzo all'UTC settore Urbanistica affinché provveda a predisporre idoneo avviso pubblico, al fine di concedere agli intestatari delle concessioni dei loculi esistenti e da demolire, o loro aventi titolo, la possibilità di richiedere un lotto della nuova planimetria approvata con la presente Deliberazione.

Inoltre attesa l'urgenza di provvedere

LA GIUNTA COMUNALE

Visto l'art. 134, ultimo comma, del D.Lgs. 18/08/2000, n. 267;
con voti favorevoli unanimi resi in forma palese

DELIBERA

Di dichiarare il presente atto immediatamente eseguibile.

COMUNE DI CESSANTI

(Provincia di Vibo Valentia)

**PROPOSTA DI DELIBERAZIONE
PER LA GIUNTA COMUNALE**

N. 56

DEL 10/09/2021

OGGETTO: Variazione planimetrica cimitero storico di Pannaconi.

PARERI

Art. 49 e 147 bis del Decreto legislativo 18/08/2000, n. 267

Il Responsabile dell'Area Tecnica Urbanistica per quanto concerne la regolarità tecnica e la regolarità e correttezza dell'azione amministrativa ai sensi dell'art. 49 del D.Lgs 267/2000, come modificato dall'art.3 - comma 1 - lettera b della legge n° 213/2012, e art.147 bis del D.Lgs. 267/2000 esprime parere:

FAVOREVOLE

L: 09/09/2021

LA RESPONSABILE DI AREA
Ing. Massimiliano Colloca

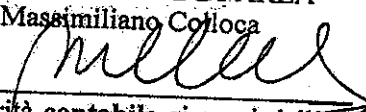

Il Responsabile dell'Area Finanziaria per quanto concerne la regolarità contabile ai sensi dell'art. 49 del D.Lgs 267/2000, come modificato dall'art.3 - comma 1 - lettera b della legge n° 213/2012, e art.147 bis del D.Lgs. 267/2000 esprime parere:

IL RESPONSABILE DI AREA
Dott. Angelo Grande

COPIA

La presente deliberazione viene letta, approvata e sottoscritta.

IL SINDACO

f.to Dott. Francesco Mazzeo



II SEGRETARIO COMUNALE

f.to Dott.ssa Stefania Bondini

PUBBLICAZIONE

In data odierna, la presente deliberazione viene pubblicata all'Albo Pretorio on line comunale per 15 giorni consecutivi (art. 124, comma 1, del D.Lgs. n. 267/2000)

Data ..2.9...SET...2021



II SEGRETARIO COMUNALE

f.to Dott.ssa Stefania Bondini

ATTESTAZIONE

Il sottoscritto, visti gli atti d'ufficio, attesta che la presente deliberazione:

è stata dichiarata immediatamente eseguibile ai sensi dell'art. 134 del D.Lgs. n. 267/2000;

è divenuta esecutiva il, decorsi dieci giorni dalla pubblicazione (art. 134, comma 3, D.Lgs. n. 267/2000).

Data ...2.9...SET...2021



II SEGRETARIO COMUNALE

f.to Dott.ssa Stefania Bondini

È copia conforme all'originale, in carta libera per uso amministrativo.



Data ...2.9 SET 2021



II SEGRETARIO COMUNALE
Dott.ssa Stefania Bondini

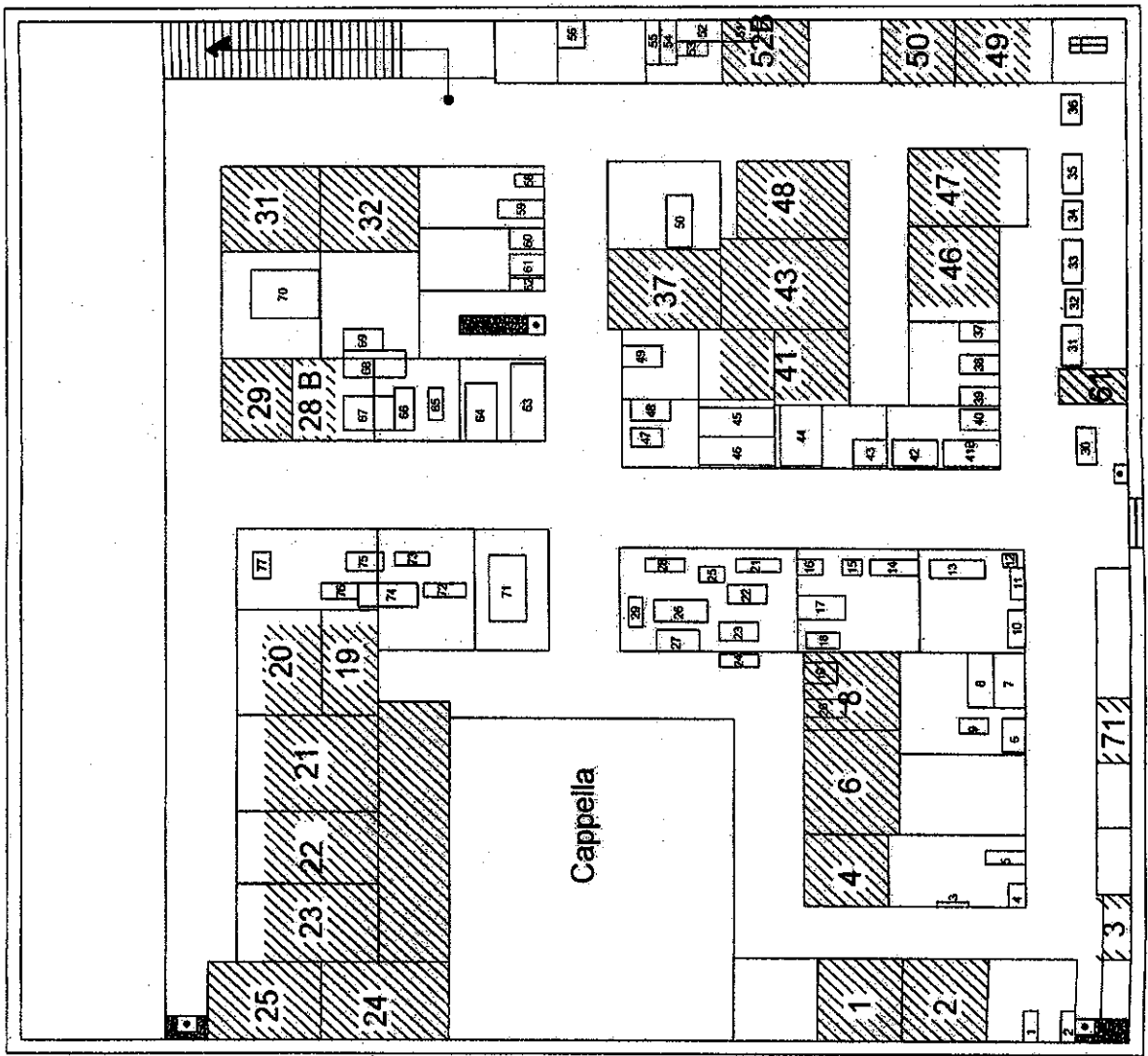

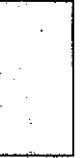
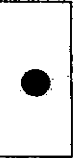

PLANIMETRIA STATO DI FATTO

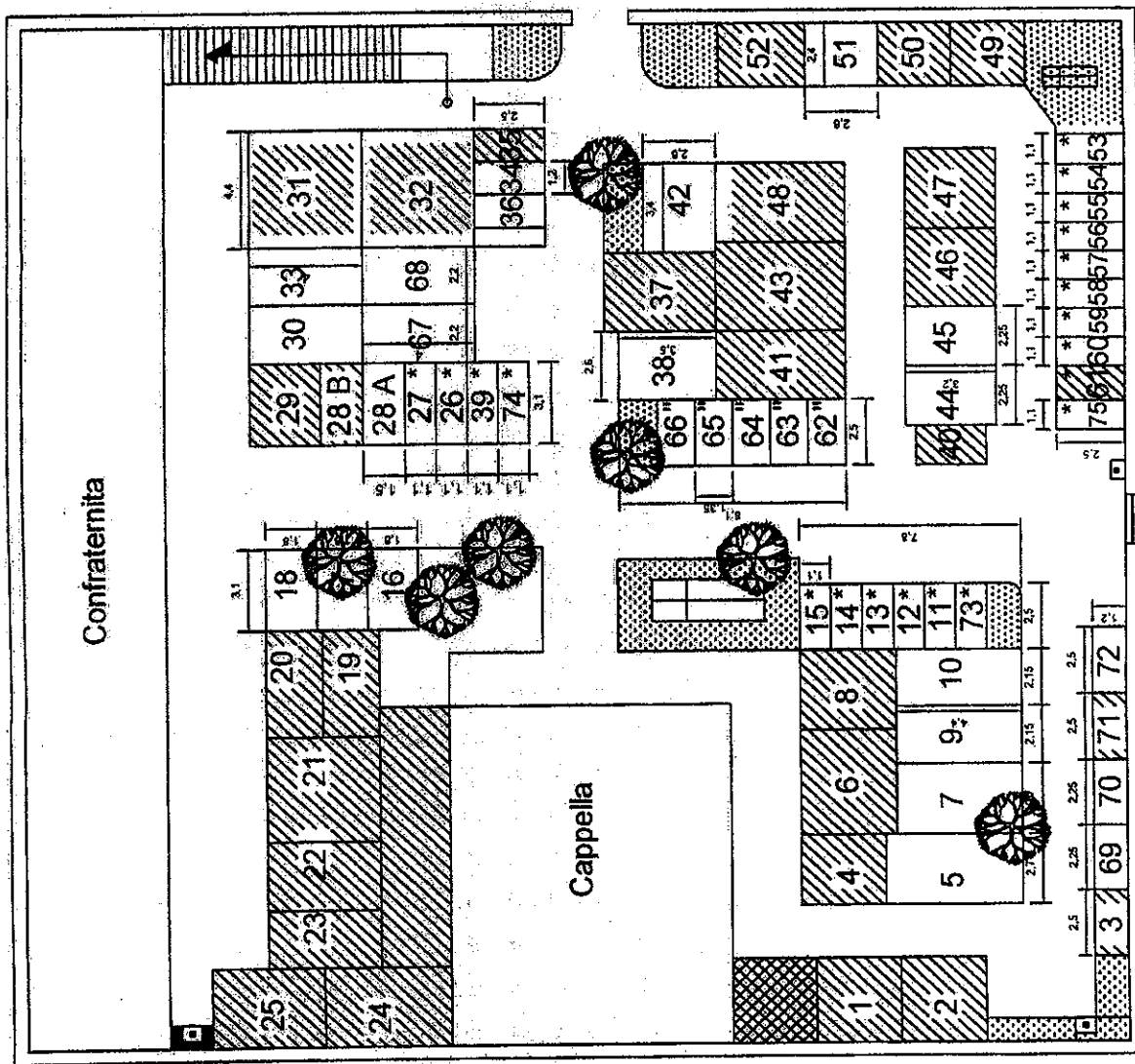

- 
 loculi esistenti da eliminare
- 
 ossario e camera mortuaria
- 
 campi di sepoltura
- 
 lotti per edicole e cappelle
- 
 prese d'acqua

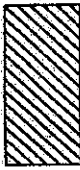
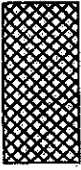
PLANIMETRIA DI PROGETTO



-  Cappelle esistenti
-  ossario e camera mortuaria
-  campi di sepoltura
-  lotti per edicole e cappelle
-  prese d'acqua
-  pini esistenti

PLANIMETRIA CON INDIVIDUAZIONE LOCULI DA ELIMINARE (AII.A)

XX

loculi esistenti da eliminare

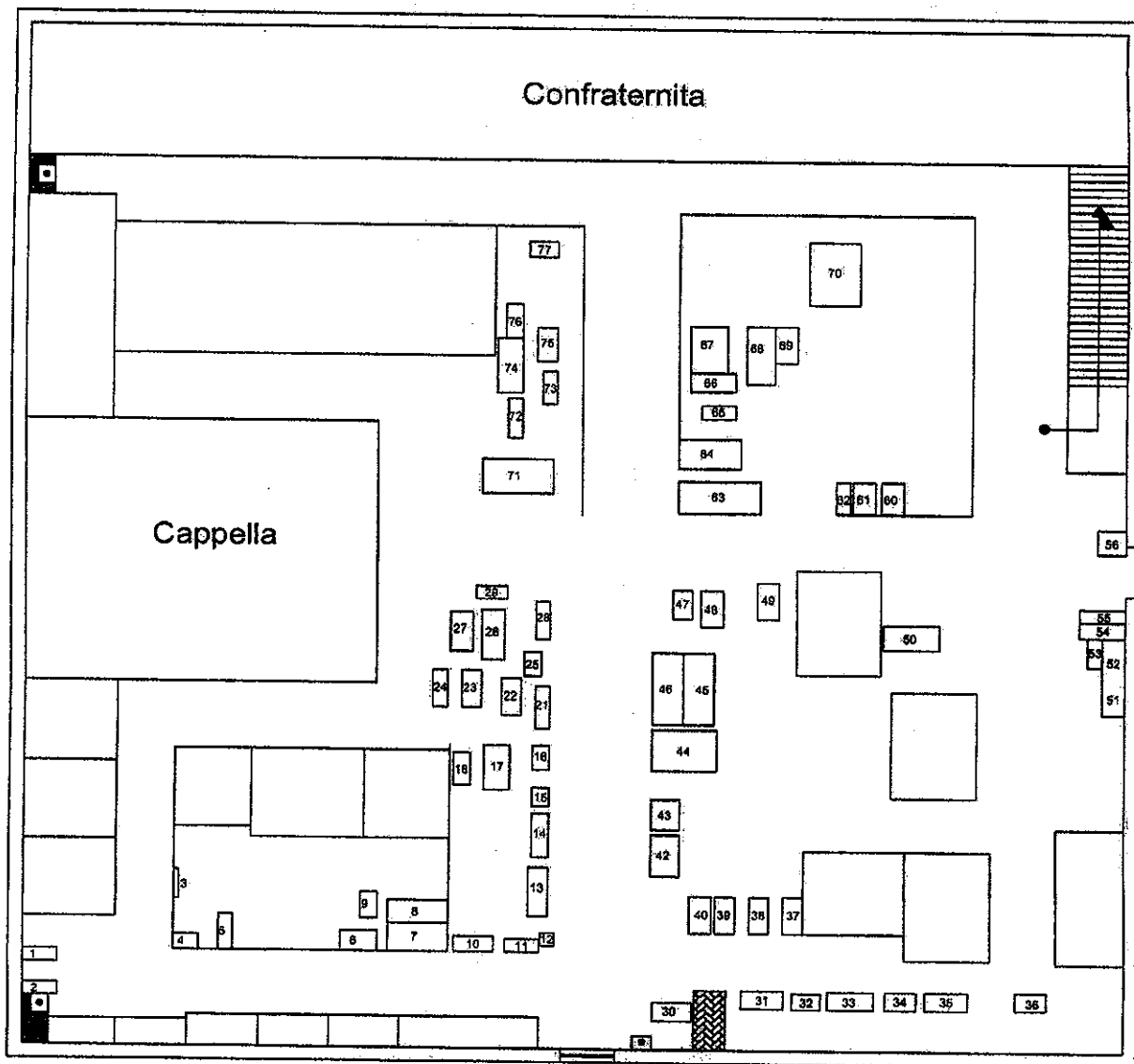

ELENCO ESUMAZIONI/ESTUMULAZIONI	
NOME SUL LOCULO	NUMERO LOCULO
Di Bruno Domenico- DI BRUNO ANNUNZIATA-PUGLIESE M ELEONORA	11
Di Bruno M Rosa	13
Bono Rosina	14
Mazzarella Domenico	16
VENTRICE	28
Barbalaco - Altieri Nicola	26
Borello Lucia- Cascasi Domenico -Cascasi Antonio -Saccomanno Serafina	22
SARAGO'	17
Arena Erminio	18
Curtosi Gaetano	24
Cafaro Dosolina	29
Mannella Gerolama Guerrera Francesco Guerrera Domenico	48
Pugliese Giuseppe Antonio	46
Musso Luisa	45
Strani Antonio	44
Porretta Domenico	39
Barbieri Nicola	38
Barbieri Domenico	37
Mazzeo Teresa	34
Barbere Gaetano	35
Dascoli Filippo	60
Gallucci Rocco	61
Caterina Ferdinando Giuseppe	62
De Luca Giuseppe	69
Curtosi Caterina - Saccomanno Gaetano	66
Curtosi Nicolina	67
Mimma Mangione	77
Cirianni Francesco- De Luca domenica- Cirianni M Rosa- Cirianni Concetta	75
Avv Mario Mantella	71
Lico Rocco - Cascasi Anna	10
Sorrentino Nicola	3
Grillo Francesca	1
Cirianni F.	2



COMUNE DI MIRA
CITTA' METROPOLITANA DI VENEZIA

ORDINANZA n. 18 del 02-02-2023

SERVIZIO 4-STAFF AMMINISTRATIVO DEI SERVIZI DI SUPPORTO DEL SETTORE

Oggetto: Chiusura parziale e temporanea all'utenza del Cimitero di Malcontenta di Mira, per operazioni di esumazione ordinaria "Reparto C".

IL DIRIGENTE

Visto il Decreto del Sindaco n. 104 del 01/11/2022, che attribuisce all'arch. Paolo Tomba (dal 1 aprile 2022 dipendente a tempo pieno e indeterminato del Comune di Mira, con qualifica dirigenziale), l'incarico di Dirigente del Settore 4 "Lavori Pubblici e Infrastrutture" fino al 31/10/2025;

Vista la determina n. 460 del 20/05/2019, con la quale il dirigente del Settore LL.PP. - infrastrutture, conferisce l'incarico di posizione organizzativa denominata "Impianti Sportivi, Cimiteri, Espropri, verde e arredo urbano", al Geom. Roberto Stangherlin, e le successive determinazioni di proroga, ultima determinazione n. 81 del 26/01/2023 con cui viene prorogato l'incarico fino al 28/02/2023;

Dato atto di non trovarsi in situazione di conflitto di interesse, anche potenziale, come disposto dall'art.6/bis della Legge 241/90, dall'art.6 D.P.R. 62/2013 e dall'art. 8 del Codice di Comportamento Aziendale e di essere a conoscenza delle sanzioni penali cui incorre nel caso di dichiarazione mendace o contenente dati non più rispondenti a verità, così come previsto dall'art. 76 del D.P.R. 28.12.2000, n. 445;

Richiamata la normativa in materia sanitaria e cimiteriale:

- D.P.R. 285/1990 - Approvazione del Regolamento di Polizia Mortuaria;
- L.R. 4/3/2010 n. 18 - Norme in materia funeraria;
- Regolamento di Polizia Mortuaria - Approvato con Delibera di Consiglio Comunale n. 61 del 15/06/2011, successivamente modificato ed integrato con Delibera di Consiglio Comunale n. 10 del 26/02/2019 ;

II

Richiamata la Delibera di Giunta Comunale n. 236 del 15.15.2020 e la successiva Delibera di Giunta Comunale n. 134 del 27.07.2021, con le quali si stabiliva come linea di indirizzo la priorità di avvio di un piano di esumazioni / estumulazioni nei cimiteri comunali, evidenziata la necessità di nuove disponibilità di sepoltura di spazi di inumazione e tumulazione;

Preso atto che nel "reparto C" del Cimitero di Malcontenta sono presenti n. 50 (cinquanta) sepolture per le quali sono scaduti i termini di inumazione e pertanto, ai sensi di legge, si può procedere all'esumazione ordinaria;

Preso atto che le operazioni cimiteriali necessarie allo scopo saranno svolte dalla Ditta Appaltatrice del Servizio Cimiteriale, Cooperativa Sociale Barbara B con sede in Torino (TO);

Vista la necessità di interdire l'accesso agli utenti all'area di cantiere sopra indicata ovvero "Reparto C" limitatamente al perimetro occupato dai cippi dal n. 1 al n. 15, dal n. 21 al n. 35, dal n. 49 al n. 55, dal n. 69 al n. 75, dal n. 89 al n. 93 e il n. 95, per lo svolgimento di tutte le operazioni necessarie alla conclusione delle operazioni per la messa a disposizione dei cippi liberati, dal giorno 6 febbraio 2023 al giorno 28 febbraio 2023, salvo eventuali interruzioni o rinvii legati alle condizioni atmosferiche;

Richiamati gli articoli 50 e 54 del T.U.E.L. 18 agosto 2000, n. 267;

ORDINA

la **chiusura temporanea e parziale** all'utenza del "Reparto C" del Cimitero di Malcontenta, limitatamente al perimetro occupato dai cippi dal n. 1 al n. 15, dal n. 21 al n. 35, dal n. 49 al n. 55, dal n. 69 al n. 75, dal n. 89 al n. 93 e il n. 95, per le motivazioni in premessa indicate, **dal giorno 6 febbraio 2023 al giorno 28 febbraio 2023**,

Le suddette operazioni potrebbero protrarsi oltre il termine indicato per cause di forza maggiore; in tal caso la presente ordinanza deve intendersi automaticamente prorogata fino al giorno 3 marzo 2023.

AVVERTE

che è fatto obbligo a chiunque di rispettarla e che chiunque non osserva gli obblighi di cui alla presente ordinanza è punito ai sensi dell'art. 7 bis del D. Lgs 267/2000.

INFORMA

che avverso il presente provvedimento è ammesso, entro 60 giorni dalla pubblicazione, ricorso al Tribunale Amministrativo Regionale del Veneto, ovvero, entro 120 giorni, ricorso straordinario al Presidente della Repubblica

Dispone altresì

che la presente ordinanza sia immediatamente esecutiva e pubblicata all'albo pretorio nonché sul sito istituzionale del Comune di Mira e trasmessa a:

Prefettura di Venezia
Azienda Ulss3 Serenissima
Cooperativa Barbara B.
Stazione Carabinieri di Mira
Comando di Polizia Locale Mira
Servizi Demografici e Statistici Comune di Mira
alle Imprese funebri operanti sul territorio.

Il Dirigente
F.to Tomba Paolo

Duplicato informatico di documento informatico firmato digitalmente in originale ai sensi e con gli effetti di cui agli artt. 20 e 21 del d.lgs n. 82/2005; sostituisce il documento cartaceo e la firma autografa

PARTICOLARI NUOVE EDICOLE FUNERARIE

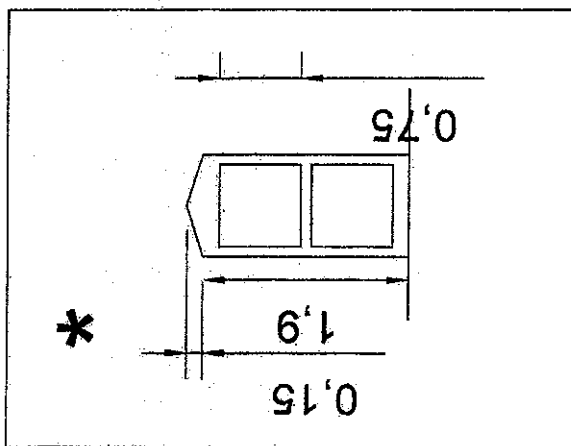
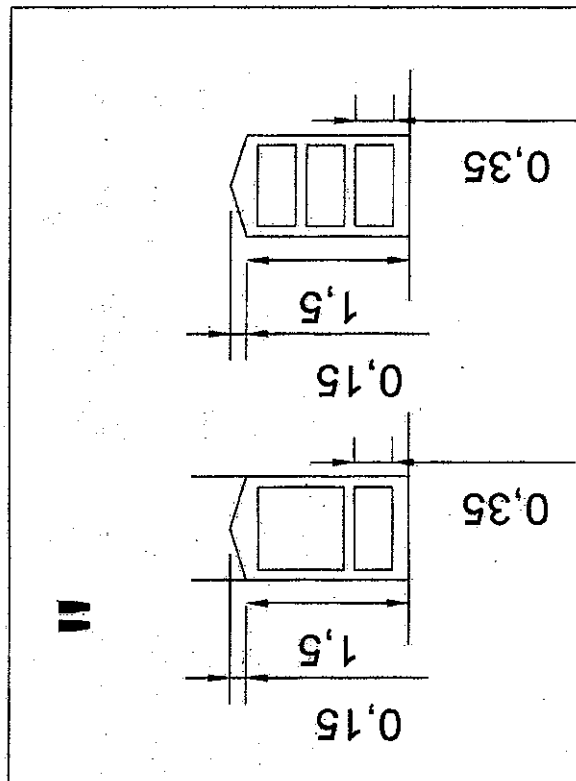

Guzzo Angelina	17
De Luca Pasquale - De Luca M.Angela - Iannello Raffaele	7
De Luca Giuseppe Borello Concetta De Luca	8
ALTRI LOCULI INDICATI IN PLANIMETRIA (ALLEGATO A) SONO UGUALMENTE DA ESUMARE O ESTUMULARE MA NON VENGONO RIPORTATI I NOMINATIVI IN QUANTO NON PRESENTI SUL LOCULO	